

LFA5I82WRE

ES Manual de instrucciones | **Lavadora**

PARA UNOS RESULTADOS PERFECTOS

Gracias por elegir este producto AEG. Lo hemos creado para brindarle un rendimiento impecable durante muchos años, con tecnologías innovadoras que lo ayudan a simplificar la vida, características que quizás no encuentre en los electrodomésticos comunes. Dedique unos minutos a leer este documento para sacarle el máximo partido. **Visite nuestro sitio web para:**



Obtener consejos, folletos, soluciones a problemas e información de servicio y reparación:

www.aeg.com/support



Registrar su producto para recibir un mejor servicio:

www.registreaeg.com



Comprar accesorios, artículos de consumo y piezas de recambio originales para su aparato:

www.aeg.com/shop

ATENCIÓN AL CLIENTE Y SERVICIO

Le recomendamos que utilice recambios originales.

Cuando se ponga en contacto con nuestro Centro de servicio técnico, asegúrese de tener los siguientes datos disponibles: Modelo, código numérico del producto (PNC), número de serie.

La información se encuentra en la placa de características.

 Advertencia / Precaución - Información sobre seguridad

 Información general y consejos

 Información relativa al medioambiente

Salvo modificaciones.

CONTENIDO

1. INFORMACIÓN SOBRE SEGURIDAD	3
2. INSTRUCCIONES DE SEGURIDAD.....	5
3. DESCRIPCIÓN DEL PRODUCTO.....	7
4. DATOS TÉCNICOS.....	7
5. INSTALACIÓN.....	8
6. ACCESORIOS.....	11
7. PANEL DE MANDOS.....	12
8. TABLA DE PROGRAMAS.....	14
9. OPCIONES.....	17
10. AJUSTES.....	18
11. ANTES DEL PRIMER USO.....	19
12. USO DIARIO.....	19
13. CONSEJOS.....	24
14. MANTENIMIENTO Y LIMPIEZA.....	26
15. VALORES DE CONSUMO.....	29
16. SOLUCIÓN DE PROBLEMAS.....	31
17. ASPECTOS MEDIOAMBIENTALES.....	34

1. ⚠ INFORMACIÓN SOBRE SEGURIDAD



Antes de comenzar la instalación y el uso de este aparato, lea atentamente las instrucciones suministradas. El fabricante no se hace responsable de lesiones o daños producidos como resultado de una instalación o un uso incorrectos. Conserve siempre estas instrucciones en lugar seguro y accesible para futuras consultas.

1.1 Seguridad de niños y personas vulnerables

- Este aparato puede ser utilizado por niños de 8 años en adelante y personas cuyas capacidades físicas, sensoriales o mentales estén disminuidas o que carezcan de la experiencia y conocimientos suficientes para manejarlo, siempre que cuenten con las instrucciones o la supervisión sobre el uso del electrodoméstico de forma segura y comprendan los riesgos.
- Es necesario mantener alejados del aparato a los niños de entre 3 y 8 años, así como a las personas con minusvalías importantes y complejas, salvo que estén bajo supervisión continua.
- Es necesario mantener alejados del aparato a los niños de menos de 3 años salvo que estén bajo supervisión continua.
- Es necesario vigilar a los niños para que no jueguen con el aparato.
- Mantenga todo el material de embalaje fuera del alcance de los niños y deséchelo de forma adecuada.
- Mantenga los detergentes fuera del alcance de los niños.
- Mantenga a los niños y mascotas alejados del aparato cuando la puerta se encuentre abierta.
- La limpieza y mantenimiento de usuario del producto no podrán ser realizados por niños sin supervisión.

1.2 Instrucciones generales de seguridad

- Este aparato está diseñado únicamente para lavar prendas a máquina a nivel doméstico.
- Este aparato está diseñado para uso doméstico en interiores.
- Este aparato se puede utilizar en oficinas, habitaciones de hotel, habitaciones de Bed&Breakfast, casas de campo y otros alojamientos similares donde dicho uso no exceda (en promedio) los niveles de uso doméstico.
- No cambie las especificaciones de este aparato.
- La carga máxima del aparato es 8 kg. No supere la carga máxima de cada programa (consulte el capítulo "Programas").
- La presión de trabajo del agua en el punto de entrada situado en la conexión de la toma debe oscilar entre 0,5 bar (0,05 MPa) y 10 bar (1,0 MPa).
- Vigile que ninguna alfombra, estera ni cualquier otra cobertura del suelo obstruya las aberturas de ventilación de la base.
- El aparato debe conectarse a la toma de agua utilizando los nuevos juegos de tubos suministrados, o cualquier otro juego nuevo suministrado por el servicio técnico autorizado.
- No deben reutilizarse los tubos antiguos.
- Si el cable de alimentación sufre algún daño, el fabricante, su servicio técnico autorizado o un profesional tendrán que cambiarlo para evitar riesgos.
- Antes de realizar tareas de mantenimiento, apague el aparato y desenchúfelo de la toma de corriente.
- No utilice agua pulverizada a alta presión ni vapor para limpiar el aparato.
- Limpie el aparato con un paño humedecido. Utilice solo detergentes neutros. No utilice productos abrasivos, estropajos duros, disolventes ni objetos de metal.

2. INSTRUCCIONES DE SEGURIDAD

2.1 Instalación



La instalación debe realizarse conforme a las normas vigentes.

- Retire todo el embalaje y los pasadores de transporte, incluido el rodamiento de goma con separador de plástico.
- Guarde los pasadores de transporte en lugar seguro. Si necesita desplazar el aparato en el futuro, debe recolocarlos para bloquear el tambor y evitar daños internos.
- Tenga cuidado al mover el aparato, porque es pesado. Utilice siempre guantes de protección y calzado cerrado.
- Siga las instrucciones de instalación suministradas con el aparato.
- No instale ni utilice un aparato dañado.
- No instale ni utilice el aparato si la temperatura puede ser inferior a 0°C o si está expuesto a la intemperie.
- El área del suelo donde se instala el aparato debe ser plana, estable, resistente al calor y limpia.
- Compruebe que el aire circula libremente entre el aparato y el suelo.
- Cuando el aparato esté colocado en su posición permanente, compruebe si está correctamente nivelado con ayuda de un nivel de burbuja. De no estarlo, ajuste las patas hasta que lo esté.
- No instale el aparato directamente sobre el desagüe del suelo.
- No pulverice agua sobre el aparato ni lo someta a una humedad excesiva.
- No coloque el aparato donde la puerta no se pueda abrir completamente.
- No coloque ningún recipiente cerrado bajo el aparato para recoger el agua de posibles fugas. Póngase en contacto con el servicio técnico autorizado para asegurarse de los accesorios que puede utilizar.

2.2 Conexión eléctrica

ADVERTENCIA!

Riesgo de incendios y descargas eléctricas.

- ADVERTENCIA: Este aparato está diseñado para instalarse/conectarse a una conexión a tierra del edificio.
- Utilice siempre una toma con aislamiento de conexión a tierra correctamente instalada.
- Asegúrese de que los parámetros de la placa de características son compatibles con los valores eléctricos del suministro eléctrico.
- No utilice adaptadores de enchufes múltiples ni cables prolongadores.
- Asegúrese de no provocar daños en el enchufe ni en el cable de red. Si es necesario cambiar el cable de alimentación del aparato, debe hacerlo el centro de servicio técnico autorizado.
- Conecte el enchufe a la toma de corriente únicamente cuando haya terminado la instalación. Asegúrese de tener acceso al enchufe del suministro de red una vez finalizada la instalación.
- No toque el cable de red ni el enchufe con las manos mojadas.
- No desconecte el aparato tirando del cable de conexión a la red. Tire siempre del enchufe.

2.3 Conexión de agua

- El agua de entrada no debe superar los 25 °C.
- No provoque daños en los tubos de agua.
- Antes de conectar a nuevas tuberías o tuberías que no se hayan usado durante mucho tiempo, o donde se hayan realizado trabajos o se hayan conectado dispositivos nuevos (contadores de agua, por ejemplo), deje correr el agua hasta que esté limpia.
- Asegúrese de que no haya fugas de agua visibles durante y después del primer uso del aparato.

- No utilices ninguna manguera de extensión si la manguera de entrada es demasiado corta. Ponte en contacto con el servicio técnico autorizado para sustituir la manguera de entrada.
- Al desembalar el aparato, es posible ver agua que cae de la manguera de desagüe. Esto se debe a la prueba con agua del aparato en la fábrica.
- Puede alargarse la manguera de desagüe hasta un máximo de 400 cm. Póngase en contacto con el servicio técnico autorizado para el otro tubo de desagüe y la extensión.
- Asegúrese de que haya acceso al grifo después de la instalación.

2.4 Uso del aparato

ADVERTENCIA!

Podrían producirse lesiones, descargas eléctricas, incendios, quemaduras o daños en el aparato.

- Siga las instrucciones de seguridad del envase de detergente.
- No coloque productos inflamables o artículos mojados con productos inflamables dentro, cerca o sobre el aparato.
- No lave tejidos con mucha suciedad de aceite, grasa u otras sustancias grasientas. Puede dañar las piezas de goma de la lavadora. Realice un prelavado a mano de estos tejidos antes de cargarlos en la lavadora.
- No toque el cristal de la puerta mientras esté en marcha un programa. El cristal puede estar caliente.
- Asegúrese de sacar todos los objetos metálicos de la colada.

2.5 Asistencia técnica

- Para reparar el aparato, póngase en contacto con el centro de servicio autorizado. Utilice solamente piezas de recambio originales.
- Tenga en cuenta que la autorreparación o la reparación no profesional puede tener consecuencias de seguridad y podría anular la garantía.
- Los siguientes repuestos estarán disponibles durante 10 años después de

que el modelo se haya retirado: motor y cepillos de motor, transmisión entre el motor y el tambor, bombas, amortiguadores y muelles, tambor de lavado, araña del tambor y rodamientos de bolas relacionados, calentadores y elementos de calefacción, incluidas las bombas de calor, tuberías y equipos relacionados, incluidas las mangueras, válvulas, filtros y aquastops, placas de circuitos impresos, pantallas electrónicas, interruptores de presión, termostatos y sensores, software y firmware, incluido el software de restablecimiento, puerta, bisagra de la puerta y sellos, otros sellos, conjunto de bloqueo de la puerta, periféricos de plástico como los dosificadores de detergente. Tenga en cuenta que algunas de estas piezas de recambio solo están disponibles para los reparadores profesionales, y que no todas las piezas de recambio son relevantes para todos los modelos.

- En cuanto a la(s) bombilla(s) de este producto y las de repuesto vendidas por separado: Estas bombillas están destinadas a soportar condiciones físicas extremas en los aparatos domésticos, como la temperatura, la vibración, la humedad, o están destinadas a señalar información sobre el estado de funcionamiento del aparato. No están destinadas a utilizarse en otras aplicaciones y no son adecuadas para la iluminación de estancias domésticas.

2.6 Eliminación

ADVERTENCIA!

Existe riesgo de lesiones o asfixia.

- Desconecte el aparato de la red eléctrica y del suministro de agua.
- Corte el cable eléctrico cerca del aparato y deséchelo.
- Retire el pestillo de la puerta para evitar que los niños o las mascotas queden atrapados en el tambor.
- Deseche el aparato de acuerdo con los requisitos de la normativa local con respecto a residuos de aparatos eléctricos y electrónicos (WEEE/RAEE).

3. DESCRIPCIÓN DEL PRODUCTO

3.1 Descripción general del aparato

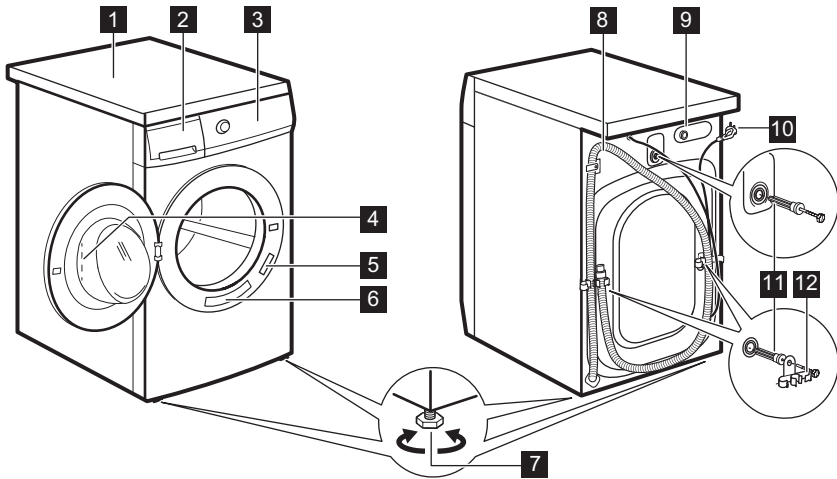

- 1** Encimera
- 2** Dosificador de detergente
- 3** Panel de control
- 4** Tirador de la puerta
- 5** Placa de características
- 6** Pegatina de recordatorio rápido
- 7** Patas para la nivelación del aparato

- 8** Manguera de desagüe
- 9** Conexión de la manguera de entrada
- 10** Cable de alimentación
- 11** Pasadores de transporte
- 12** Soporte de la manguera

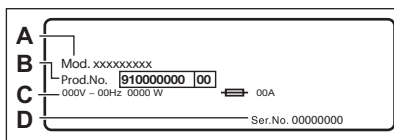

La **placa de características** informa sobre el nombre del modelo (**A**), el número del producto (**B**), las clasificaciones eléctricas (**C**) y el número de serie (**D**).

4. DATOS TÉCNICOS

Dimensiones	Ancho / alto / fondo total	59,7 cm /84,7 cm /56,8 cm
Conexión eléctrica	Voltaje	230 V
	Energía general	2000 W
	Fusible	10 A
	Frecuencia	50 Hz

Nivel de protección contra la entrada de partículas sólidas y humedad asegurada por la tapa protectora, excepto cuando el equipo de baja tensión no tiene protección contra la humedad		IPX4
Presión del suministro de agua	Mínimo Máximo	0,5 bar (0,05 MPa) 10 bar (1,0 MPa)
Suministro de agua ¹⁾		Agua fría
Carga máxima	Algodón	8 kg
Velocidad Centrífuga	Velocidad de centrifugado máxima	1151 rpm

1) Conecta la manguera de entrada de agua a un grifo con rosca de 3/4" .

5. INSTALACIÓN

⚠ ADVERTENCIA!

Consulte los capítulos sobre seguridad.

5.1 Desembalaje

1. Abra la puerta. Saque todo del tambor .

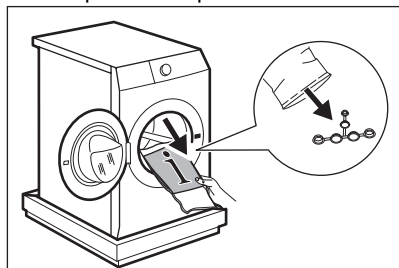

⚠ PRECAUCIÓN!

Los accesorios suministrados con el aparato pueden variar según el modelo.

2. Coloque el elemento de embalaje en el suelo detrás del aparato y póngalo con cuidado sobre su parte trasera. Retire la

protección de poliestireno de la base.

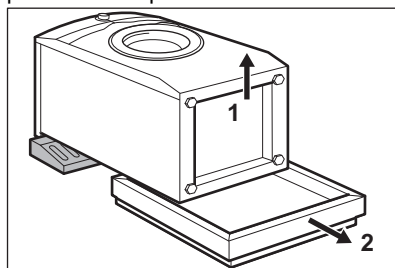

⚠ PRECAUCIÓN!

No apoye la lavadora sobre su parte delantera.

3. Vuelva a colocar el aparato en posición vertical. Retire el cable de alimentación y la manguera de desagüe de los soportes de la manguera.

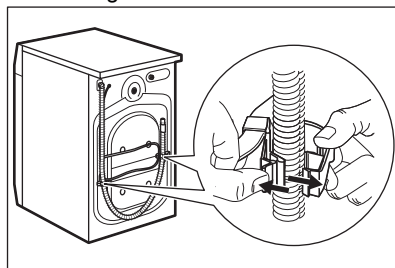

⚠ ADVERTENCIA!

Es posible ver agua que cae de la manguera de desagüe. Se debe a que la lavadora se ha comprobado en la fábrica.

4. Retire los tres pernos de transporte y extraiga los separadores de plástico.

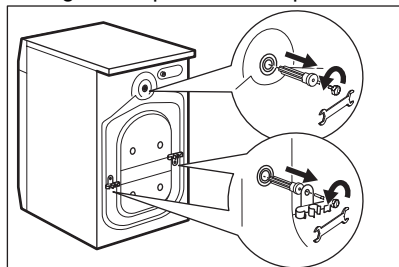

5. Coloque los tapones de plástico que encontrará en la bolsa del manual del usuario en los orificios.

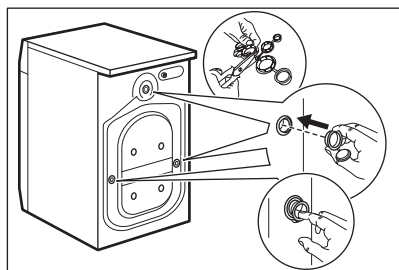

Se recomienda guardar el embalaje y los pasadores de transporte para cualquier transporte del aparato.

5.2 Información para la instalación

Situación y nivelado

Ajuste correctamente el aparato para evitar vibraciones, ruidos y el movimiento del aparato cuando está funcionando.

1. Instale el aparato en el suelo sobre una superficie plana y rígida. El aparato debe estar nivelado y estable. Cerciérese de que el aparato no entra en contacto con la pared u otros armarios de cocina y de que circula aire por debajo de él.
2. Afloje o apriete las patas para ajustar el nivel. Todas las patas deben reposar firmemente sobre el suelo.

⚠ ADVERTENCIA!

No coloque cartón, madera ni materiales similares debajo de las patas del aparato para ajustar el nivel.

Tubo de entrada

⚠ PRECAUCIÓN!

Asegúrese de que los tubos no estén dañados y no haya fugas de los acoplamientos. No utilices ninguna manguera de extensión si la manguera de entrada es demasiado corta. Póngase en contacto con el servicio técnico para cambiar el tubo de entrada.

1. Conecta la manguera de entrada de agua a la parte posterior del aparato.

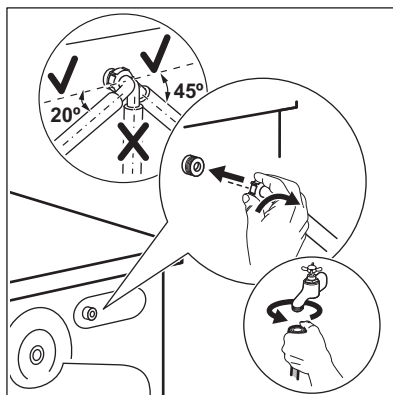

2. Colóquela hacia la izquierda o la derecha en función de la posición del grifo de agua. Asegúrate de que la manguera de entrada no esté en posición vertical.
3. Si fuera necesario, afloje la tuerca anular para ajustarla en la posición correcta.
4. Conecte el tubo de entrada de agua fría a una toma de agua fría con rosca de 3/4".

⚠ ADVERTENCIA!

El agua de entrada no debe superar los 25 °C.

Desagüe

El tubo de descarga debe permanecer a una altura mínima de 60 cm y máxima de 100 cm.



Puede alargar la manguera de desagüe hasta un máximo de 400 cm. Póngase en contacto con el servicio técnico autorizado para el otro tubo de desagüe y la extensión.

Es posible conectar la manguera de desagüe de diferentes formas:

1. Haga una U con la manguera de desagüe y colóquela alrededor de la guía de plástico.

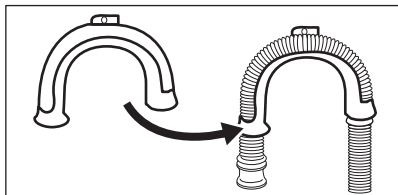

2. En el borde de un fregadero - Acople la guía al grifo de agua o a la pared.

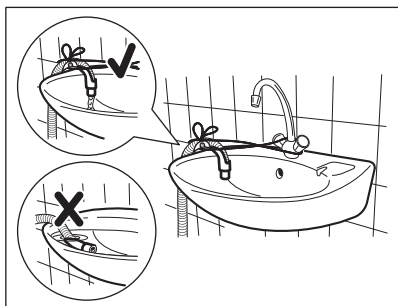

Asegúrese de que la guía de plástico no se mueva cuando el aparato descarga y que el extremo del tubo de desagüe no esté sumergido en el agua. Puede que vuelva agua sucia al aparato.

3. Si el extremo del tubo de desagüe tiene el siguiente aspecto (vea la imagen), puede empujarla directamente hacia el tubo vertical.

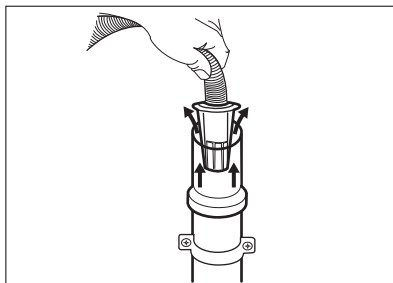

4. A un tubo vertical con orificio de ventilación - Introduzca directamente la manguera de descarga en un tubo. Consulte la ilustración.

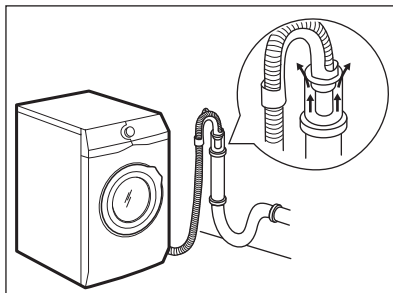

El extremo de la manguera de desagüe siempre debe estar ventilado; es decir, el diámetro interno del tubo de desagüe (mín. 38 mm - mín. 1,5") debe ser mayor que el diámetro externo de la manguera de desagüe.

5. Sin la guía de plástico de la manguera, a un desagüe de fregadero - Coloque la manguera de desagüe en el sumidero y sujétela con una pinza. Consulte la ilustración.

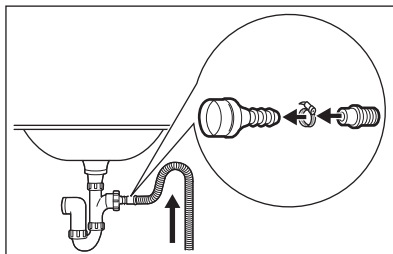

Asegúrese de que la manguera de desagüe realiza un bucle para evitar que las partículas entren en el aparato desde el fregadero.

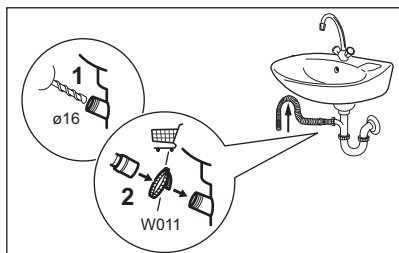

Conecte la manguera de desagüe al sumidero y asegúrela con una abrazadera. Asegúrese de que la manguera de desagüe realiza un bucle para evitar que las partículas entren en el aparato desde el fregadero.

6. Coloque directamente la manguera en un tubo de desagüe integrado en la pared de la habitación y apretando con una brida.

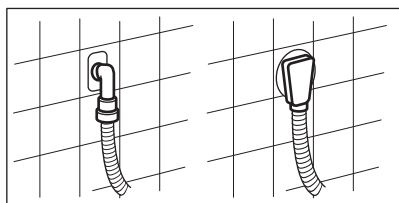

5.3 Conexión eléctrica

Al final de la instalación puede conectar el enchufe de la red a la toma de corriente.

La placa de características en el borde interior de la puerta del aparato y el capítulo 'Datos técnicos' indican los valores eléctricos necesarios. Asegúrese de que son compatibles con la fuente de alimentación de la red.

Compruebe que la instalación eléctrica de su hogar está preparada para soportar la potencia máxima necesaria y tenga también en cuenta el resto de electrodomésticos

Conecte el aparato a una toma de corriente con puesta a tierra

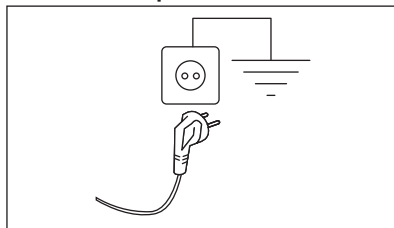

El cable de suministro eléctrico debe quedar en una posición fácilmente accesible una vez instalada la máquina

Para cualquier trabajo eléctrico necesario para la instalación de este aparato, póngase en contacto con nuestro Centro de servicio técnico autorizado.

El fabricante declina toda responsabilidad por los daños o las lesiones que puedan producirse si no se respetan las indicaciones de seguridad anteriores.

6. ACCESORIOS

6.1 Disponible en www.aeg.com/shop o en un distribuidor autorizado

Lea atentamente las instrucciones suministradas con el accesorio.



Solo los accesorios adecuados homologados por AEG garantizan las normas de seguridad del aparato. Si se utilizan piezas no autorizadas, se invalidarán las reclamaciones.

6.2 Kit de la placa de fijación

Si instala el aparato en un zócalo que es un accesorio no suministrado por AEG, asegúrelo con las placas de fijación.

Lea atentamente las instrucciones que se suministran con el accesorio.

6.3 Kit de torre

La secadora de tambor puede apilarse sobre la lavadora **solo si se utiliza el kit de apilamiento correcto.**

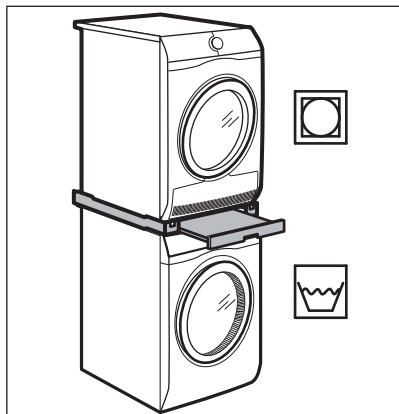

⚠ ADVERTENCIA!

No coloque la secadora de tambor debajo de la lavadora. Verifique el kit de apilamiento compatible comprobando la profundidad de sus aparatos.

7. PANEL DE MANDOS

7.1 Características especiales

Esta nueva lavadora cumple con todos los requisitos modernos para un tratamiento efectivo de la ropa con bajo consumo de agua, energía y detergente y cuidará las telas.

El **AutoSense System** ajusta automáticamente la duración del programa según la colada que hay en el tambor para conseguir resultados de lavado perfectos en el menor tiempo posible. Lea el párrafo

«Detección de carga AutoSense» para obtener más información.



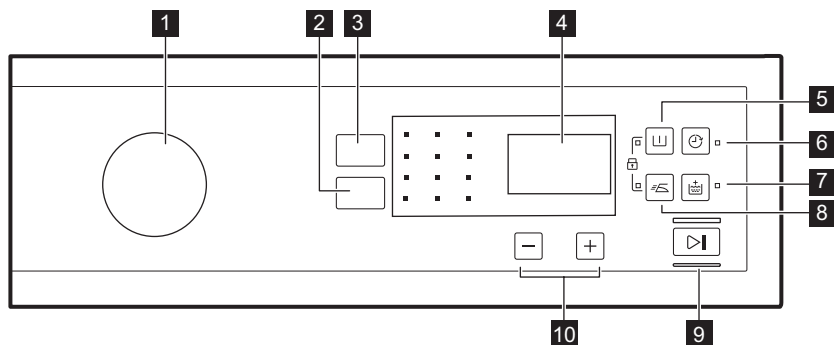

Este aparato se ha diseñado con un **sistema de desagüe autolimpiable**, que permite que las fibras de pelusa ligera que se desprenden de la ropa se descarguen con el agua, por lo que no se necesita acceder a este área para efectuar el mantenimiento y la limpieza periódicos. Consulte el capítulo "Mantenimiento y limpieza" para el mejor mantenimiento y cuidado del aparato.



7.2 Descripción del panel de control



- 1 Mando de programas
- 2 Centrif. panel táctil de reducción 





- 3 Temp.°C Panel táctil 
- 4 Pantalla

- 5 Pre-Lav. Panel táctil 
- 6 Inicio Diferido Panel táctil 
- 7 Extra Aclarado/Enxag. Panel táctil 
- 8 Fácil Plancha/Engomar Panel táctil 

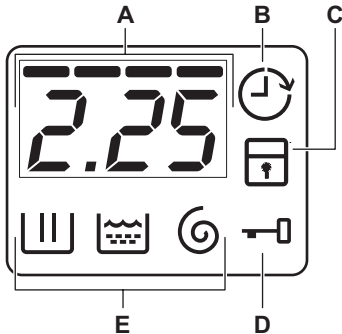
- 9 Inicio/Pausa Panel táctil 
- 10 Extra Rápido paneles táctiles 



7.3 Pantalla



-
- A** Área de tiempo:
- Duración del programa.
 - Los códigos de alarma. Consulte su descripción en el capítulo "Solución de problemas".
 - El nivel de Extra Rápido .
-
- B** Indicador de inicio diferido.
-
- C** El indicador de bloqueo de seguridad.
-
- D** Indicador de Puerta bloqueada:
- Si está encendido, no se puede abrir la puerta.
 - Si está apagado, se puede abrir la puerta.
 - Si parpadea, no se puede abrir la puerta. Espere unos minutos hasta que el indicador se apague.
-
- E** Indicadores de la fase de lavado.
- : la fase de lavado
 - : la fase de aclarado
 - : la fase de centrifugado
-

8. TABLA DE PROGRAMAS

Programa Temperatura por defecto Rango de temperatura	Velocidad de centrifugado de referencia Rango de velocidades de centrifugado	Carga máxima	Descripción del programa (Tipo de carga y nivel de suciedad)
Programas de lavado			
Eco 40-60 40 °C (1)	1200 rpm (1200- 400 rpm)	8 kg	Algodón blanco y algodón de colores que no destiñen. Prendas con suciedad normal. El consumo de energía disminuye y aumenta la duración del programa de lavado, lo que garantiza buenos resultados de lavado.
Algod. 40 °C 90 °C - Frío	1200 rpm (1200- 400 rpm)	8 kg	Algodón blanco y de color. Prendas con suciedad normal, muy sucias o poco sucias.
Sintéticos 40 °C 60 °C - Frío	1200 rpm (1200- 400 rpm)	3 kg	Prendas sintéticas o de tejido mixto. Prendas con suciedad normal.
Delicados 30 °C 40 °C - Frío	1200 rpm (1200- 400 rpm)	2 kg	Tejidos delicados como acrílicos, viscosa y mixtos que requieren un lavado más suave. Prendas con suciedad normal o poco sucias.
Programas especiales			
Express Care 40 °C 60 °C - Frío	1200 rpm (1200 - 400 rpm)	3 kg	Algodón y sintéticos. Programa para colada a diario en poco tiempo. Prendas con suciedad normal o poco sucias.
Rápido 30 min. 40 °C 40°C - 30°C	1200 rpm (1200- 400 rpm)	3 kg	Prendas de tejido mixto y sintéticas. Prendas poco sucias.
Rápido 14 min. 30 °C	800 rpm (800- 400 rpm)	1,5 kg	Prendas de tejido mixto y sintéticas. Prendas con suciedad muy ligera y para refrescar.
Programas de lavado adicionales			
Centrif.	1200 rpm (1200- 400 rpm)	8 kg	Todos los tejidos, excepto lana y tejidos delicados. Para centrifugar la colada y vaciar el agua del tambor.
Drenar	-	8 kg	Para vaciar el agua del tambor. Todos los tejidos.
Aclarado/Enxag.	1200 rpm (1200- 400 rpm)	8 kg	Para aclarar y centrifugar la colada. Todos los tejidos, excepto lana y tejidos muy delicados. Reduce la velocidad de centrifugado de acuerdo con el tipo de colada.

Programa Temperatura por defecto Rango de temperatura	Velocidad de centrifugado de referencia Rango de velocidades de centrifugado	Carga máxima	Descripción del programa (Tipo de carga y nivel de suciedad)
Anti-Alergia  60 °C	1200 rpm (1200 - 400 rpm)	8 kg	Prendas de algodón blanco. Este programa de lavado de alto rendimiento combinado con vapor elimina más del 99,99 % de bacterias y virus ²⁾ manteniendo la temperatura por encima de 60 °C durante toda la fase de lavado; con una acción adicional en las fibras gracias a la fase de vapor, una fase de aclarado garantiza una adecuada eliminación de detergente y de microorganismos. Este programa también garantiza una reducción adecuada de polen y alérgenos.
Edredón/Edredão 40 °C 60 °C - Frío	800 rpm (800 - 400 rpm)	3 kg	Programa especial para edredones, colchas y mantas sintéticas o con relleno de plumas , entre otros. Utilice detergente líquido para prendas delicadas, por ejemplo para lana
Sport 30 °C 40 °C - Frío	1200 rpm (1200 - 400 rpm)	3 kg	Prendas sintéticas y delicadas. Prendas poco sucias o para refrescar.
 Lana/Lãs + Seda 40 °C 40 °C - Frío	1200 rpm (1200 - 400 rpm)	1,5 kg	Lana lavable a máquina y a mano y otros tejidos con el símbolo "lavado a mano" ³⁾ .

1) De acuerdo con el Reglamento de la Comisión Europea 2019/2023, este programa a 40 °C es capaz de limpiar ropa de algodón normalmente sucia declarada lavable a 40 °C o 60 °C, junta en el mismo ciclo.



















La temperatura alcanzada en la colada, la duración del programa y otros datos se encuentran en el capítulo "Valores de consumo".
Los programas más eficientes en términos de consumo de energía son generalmente aquellos que funcionan a temperaturas más bajas y con mayor duración.

2) Probado para Staphylococcus aureus, Enterococcus faecium, Candida albicans, Pseudomonas aeruginosa y bacteriófago MS2 en una prueba externa realizada por Swisstat Testmaterialien AG en 2021 (informe de prueba N.º 202120117).



3) Durante este ciclo el tambor gira lentamente para garantizar el lavado suave. Podría parecer que el tambor no gira o que no lo hace correctamente, pero esto es normal para este programa.

Compatibilidad de opciones de programas

Programa	Centrif. 						
Eco 40-60	■	■	■	■	■		■
Algod.	■	■	■	■	■	■	■

Programa	Centrif. 						
Sintéticos	■	■	■	■	■	■	■
Delicados	■	■	■		■		■
Express Care	■	■	■	■	■	■	■
Rápido 30 min.	■	■			■		
Rápido 14 min.	■	■	■		■		
Centrif.	■				■		
Drenar					■		
Aclarado/Enxag.	■	■	■		■		■
Anti-Alergia 	■	■	■	■	■		■
Edredón/Edredão	■				■		
Sport	■	■	■	■	■		■
Lana/Lãs + Seda 	■	■	■		■		

Detergentes adecuados para los programas de lavado

Programa	Polvo universal ¹⁾	Líquido universal	Líquido para ropa de color	Lanas delicadas	Especial
Eco 40-60	▲	▲	▲	--	--
Algod.	▲	▲	▲	--	--
Sintéticos	▲	▲	▲	--	--
Delicados	--	--	--	▲	▲
Express Care	▲	▲	▲	--	--
Rápido 30 min.	--	▲	▲	--	--
Rápido 14 min.	--	▲	▲	--	--
Anti-Alergia 	▲	▲	--	--	▲
Edredón/Edredão	--	--	--	▲	▲
Sport	--	▲	▲	--	▲
Lana/Lãs + Seda 	--	--	--	▲	▲

1) A una temperatura superior a 60 °C se recomienda el uso de detergente en polvo.

▲ = Recomendado

-- = No recomendado

9. OPCIONES

9.1 Temp.°C

Ajuste esta opción para cambiar la temperatura predeterminada.

Indicador  = agua fría.

Se enciende el indicador del ajuste de temperatura.

9.2 Centrif.

Con esta opción puede cambiar la velocidad de centrifugado predeterminada.

Se enciende el indicador del ajuste de velocidad.

Opciones adicionales de centrifugado:

Sin centrifugado

- Establezca esta opción para desactivar todas las fases de centrifugado. Solo está disponible la fase de desagüe.
- El indicador correspondiente se enciende.
- Establezca esta opción para telas muy delicadas.
- La fase de aclarado utiliza más agua para algunos programas de lavado.

Agua en cuba

- Ajuste esta opción para evitar arrugas en los tejidos.
- El indicador correspondiente se enciende.
- Queda agua en el tambor cuando termina el programa.
- El tambor gira regularmente para evitar arrugas en las prendas.
- La puerta permanece cerrada. Debe drenar el agua para desbloquear la puerta.



Para vaciar el agua, consulte "Al final del programa".

9.3 Pre-Lav.

Con esta opción, puede añadir una fase de prelavado a un programa de lavado.

Se enciende el indicador correspondiente.

- Use esta opción para añadir una fase de prelavado antes de la de lavado. Se recomienda usar esta opción para ropa muy sucia, especialmente si contiene arena, polvo, barro y otras partículas sólidas.





Esta opción puede aumentar la duración del programa.

9.4 Inicio Diferido

Con esta opción puede retrasar el inicio de un programa a una hora más adecuada.

Pulse el botón repetidamente para ajustar el inicio diferido que desee. El tiempo aumenta de 30 minutos a 20 horas.

La pantalla muestra indicador  y el tiempo de retardo seleccionado. Después de tocar el botón Inicio/Pausa , el aparato inicia la cuenta atrás y se bloquea la puerta.

9.5 Extra Aclarado/Enxag.

Con esta opción puede añadir unos aclarados al programa de lavado seleccionado.

Utilice esta opción con personas alérgicas a los detergentes y con la piel sensible.



Esta opción aumenta la duración del programa.

Se enciende el indicador correspondiente.

9.6 Fácil Plancha/Engomar

El aparato lava y centrifuga cuidadosamente la colada para evitar la formación de arrugas.

El aparato reduce la velocidad de centrifugado, utiliza más agua y adapta la duración del programa al tipo de colada.

Se enciende el indicador correspondiente.

9.7 Extra Rápido — +

Con esta opción puede reducir la duración del programa dependiendo del tamaño de la carga y el grado de suciedad. Al elegir un programa de lavado, la pantalla indica la duración predeterminada y ——— guiones.

Toque el botón Extra Rápido — + para reducir la duración del programa según necesite. La pantalla muestra la nueva duración del programa y el número de guiones se reduce en consonancia:

——— para una carga completa de prendas con suciedad normal.

—— ciclo rápido para una carga completa de prendas con poca suciedad.

— ciclo muy rápido para una carga pequeña y con poca suciedad (se recomienda como máximo media carga).

— el ciclo más corto para refrescar una pequeña cantidad de ropa.

El Extra Rápido está disponible solo con los programas indicados en la tabla.



indicador.	Eco 40-60	Algod.	Sintéticos	Delicados
-		■	■	■
--	■	■	■	■
---		■	■	■
---- 1)	■	■	■	■



1) Duración predeterminada para todos los programas.

10. AJUSTES

10.1 Bloqueo de seguridad para niños



Con esta opción puede evitar que los niños jueguen con el panel de control.

- Para **activar/desactivar** esta opción, pulse  y  al mismo tiempo hasta que se **ilumine/apague** el indicador . Puede activar esta opción:

- Después de pulsar : se bloquean las opciones y el selector de programas.
- Antes de pulsar : el aparato no se puede iniciar.



10.2 Aclarado extra permanente

Con esta opción puede tener de forma permanente un aclarado extra cuando ajuste un nuevo programa.

- Para **activar/desactivar** esta opción, pulse  y  al mismo tiempo hasta que se **ilumine/apague** el indicador .

10.3 Señales acústicas

Se activan las señales acústicas cuando:

- El programa se termina.
 - Se ha producido algún fallo en el aparato.
- Para **desactivar/activar** las señales acústicas, pulse  y  al mismo tiempo durante 3 segundos.



Si se desactivan las señales acústicas, siguen funcionando cuando el aparato presenta una avería.

11. ANTES DEL PRIMER USO



Durante la instalación o primer uso es posible que observe agua en el aparato. Es agua residual que quedó en el aparato después de la prueba de funcionamiento en fábrica para garantizar que sea entregado al cliente en perfectas condiciones de funcionamiento y no haya motivos de preocupación.

1. Conecte el enchufe a la toma de corriente.
 2. Abra la llave de paso.
 3. Ponga una pequeña cantidad de detergente en el compartimento para la fase de lavado.
 4. Ajuste e inicie un programa para algodón a la temperatura más alta sin colada.
- De esta forma se elimina toda la posible suciedad del tambor y de la cuba.

12. USO DIARIO



ADVERTENCIA!

Consulte los capítulos sobre seguridad.

12.1 Cargar la colada

1. Abra la puerta del aparato
 2. Vacía los bolsillos y extienda las prendas antes de introducir las en el aparato.
 3. Introduzca las prendas en el tambor, una por una.
- Asegúrese de no colocar demasiada colada en el tambor.
4. Cierre bien la puerta.

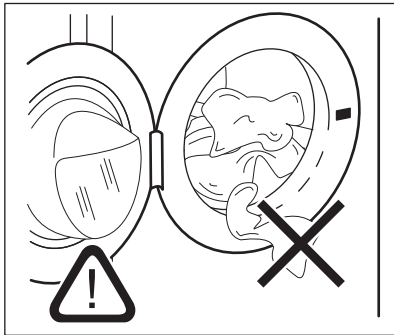

Asegúrese de que no quedan prendas enganchadas entre el sello y la puerta para evitar riesgos de fugas de agua y daños la colada.



El lavado de manchas muy intensas de aceite o grasa puede dañar las piezas de goma de la lavadora.

12.2 Introducción del detergente y los aditivos

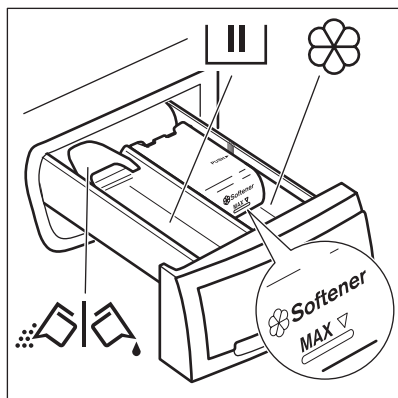

Compartimento para la fase de lavado. Si utiliza detergente líquido, introdúzcalo inmediatamente antes de iniciar el programa.



Compartimento para aditivos líquidos (suavizante, almidón).

MAX

Nivel máximo para la cantidad de aditivos líquidos.



Tapa abatible para detergente líquido o en polvo.

Cuando ajuste un programa (o una opción) de prelavado, coloque el detergente para la fase de prelavado directamente en el tambor.



Siga siempre las instrucciones que encontrará en el envase de los productos de detergente, aunque se recomienda no superar el nivel máximo indicado (**MAX**). Esta cantidad garantizará no obstante los mejores resultados de lavado.



Después de un ciclo de lavado, si fuera necesario, retire los restos de detergente del dosificador.

12.3 Detergente líquido o en polvo

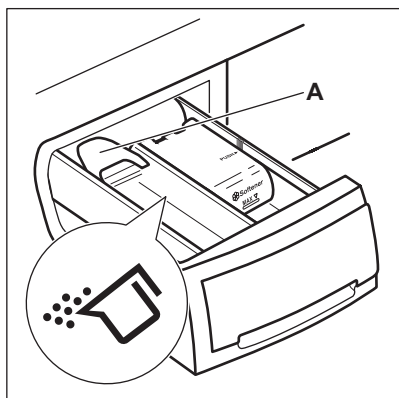

La posición predeterminada de la tapa es **A** (detergente en polvo).

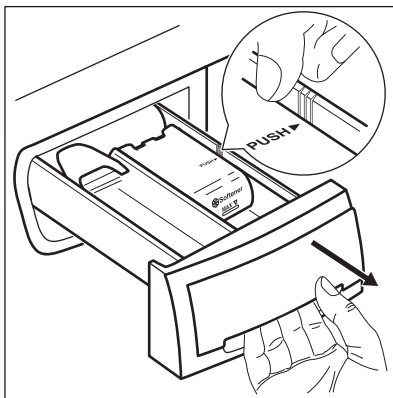

Para usar detergente líquido:

1. Extraiga el cajetín. Coloque el borde del cajetín en el lugar de la flecha (PUSH) a fin de facilitar la extracción.

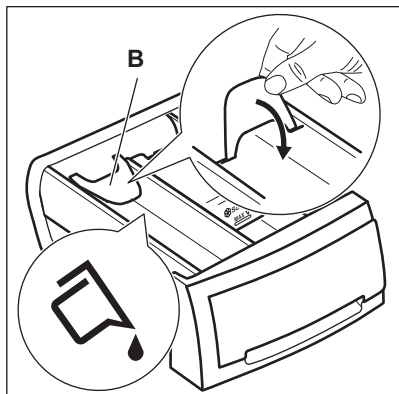

- Ajuste la tapa en la posición **B**.
- Vuelva a colocar el cajetín en el hueco.



Cuando use detergente líquido:

- No utilice detergentes líquidos gelatinosos ni espesos.
- No cargue más de 120 ml de líquido.
- No ajuste el programa con prelavado.
- No ajuste el inicio diferido.

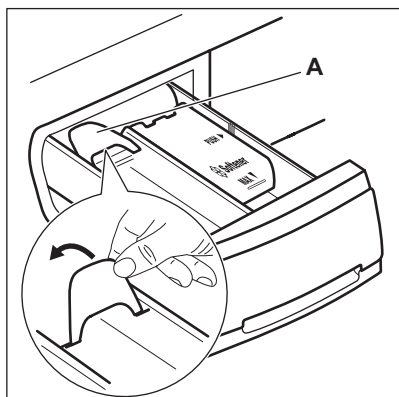

Cuando la tapa está en posición **B** y desea usar detergente en polvo:

- Extraiga el cajetín.
- Ajuste la tapa en la posición **A**.
- Vuelva a colocar el cajetín en el hueco.

12.4 Configurar un programa

- Gire el mando de programas y ajuste el programa:

- El indicador parpadea.
 - La pantalla muestra el nivel de Extra Rápido, la duración del programa y los indicadores de las fases del programa.
2. Si fuera necesario, cambie la temperatura y la velocidad de centrifugado o añada opciones disponibles. Cuando se activa una opción, se enciende el indicador de la opción ajustada.



Si ajusta algo de forma incorrecta, la pantalla mostrará el mensaje **E r r**.

12.5 Inicio de un programa sin inicio diferido

Pulse .

- El indicador deja de parpadear y permanece fijo.
- El indicador empieza a parpadear en la pantalla.
- El programa se inicia, la puerta se bloquea y la pantalla muestra el indicador .



Si parpadea el indicador , la puerta se está bloqueando. Si la pantalla muestra un mensaje de alarma después de que el indicador haya parpadeado unos segundos, la puerta no está bien bloqueada (para obtener más información, consulte el capítulo Solución de problemas).

- La bomba de desagüe puede funcionar un momento cuando el aparato llena agua.





Después de unos 15 minutos del inicio del programa:



- El aparato ajusta automáticamente la duración del programa de acuerdo con la carga de la colada.
- La pantalla muestra el nuevo valor.

12.6 Inicio de un programa con el inicio diferido

1. Pulse 

Se enciende en la pantalla el indicador correspondiente.





2. Pulse 
 - El aparato inicia la cuenta atrás.
 - La puerta se bloquea y la pantalla muestra el indicador .

Si parpadea el indicador , la puerta se está bloqueando. Si la pantalla muestra un mensaje de alarma después de que el indicador  haya parpadeado unos segundos, la puerta no está bien bloqueada (para obtener más información, consulte el capítulo Solución de problemas).

- El programa de lavado se pone en marcha de forma automática cuando termina la cuenta atrás.



Puede cancelar o cambiar el ajuste del inicio diferido antes de pulsar . Para cancelar el inicio diferido:

- Pulse  para dejar el aparato en pausa.
- Pulse  hasta que la pantalla muestre .
- Pulse  de nuevo para iniciar el programa inmediatamente.

12.7 Detección de AutoSense Systemcarga



La duración del programa en la pantalla se refiere a **una carga media/alta**.

Después de tocar el botón Inicio/Pausa , AutoSense System inicia la detección de carga de colada:

1. El aparato detecta la carga en los primeros 30 segundos. En los programas que disponen de Extra Rápido, durante

esta fase el punto que separa las horas de los minutos parpadea y el tambor gira brevemente.

2. La duración del programa se puede ajustar en consecuencia y puede aumentar o reducir. Tras otros 30 segundos, empieza el llenado de agua.



Transcurridos unos 20 minutos del inicio del programa, se puede ajustar de nuevo su duración en función de la capacidad de absorción de agua de los tejidos.





La detección AutoSense se realiza solamente con programas de lavado completos y si la duración del programa no se ha reducido.



AutoSense System no está disponible en todos los programas, por ejemplo para Lana/Lãs + Seda, Aclarado/Enxag., Centrif. y programas con ciclos cortos.

12.8 Interrupción de un programa y cambio de las opciones

Puede cambiar únicamente algunas opciones antes de usarlas.

1. Pulse .
- El indicador parpadea.
2. Cambie las opciones.
3. Vuelva a pulsar .
- El programa continúa.

12.9 Cancelación de un programa en curso

1. Gire el selector de programas hasta la posición  para cancelar el programa y desactivar el aparato.
2. Gire de nuevo el selector de programas para activar el aparato. Ahora puede elegir un nuevo programa de lavado.



Antes de empezar un nuevo programa, el aparato podría drenar el agua. En este caso, asegúrese de que queda detergente en el compartimento, de lo contrario, rellénelo.

12.10 Apertura de la puerta del aparato cuando esté funcionando el inicio diferido

Mientras el inicio diferido está en marcha, la puerta del aparato está bloqueada y el indicador está encendido.

1. Pulse para realizar una pausa en el aparato.
2. Espere hasta que el indicador de bloqueo de la puerta se apague.
3. Puede abrir la puerta.
4. Cierre la puerta y pulse de nuevo. El inicio diferido continúa funcionando.

12.11 Apertura de la puerta con el programa en funcionamiento:

Mientras un programa está en marcha, la puerta del aparato está bloqueada y el indicador está encendido.

PRECAUCIÓN!

Si la temperatura y el nivel de agua del tambor son demasiado elevados, no se puede abrir la puerta.

1. Gire el selector de programas hasta la posición para desactivar el aparato.
2. Espere unos minutos y abra la puerta del aparato.
3. Cierre la puerta del aparato.
4. Vuelva a ajustar el programa.

12.12 Al final del programa

- El aparato se para automáticamente.
- Suena la señal acústica (si está activada).
- Se enciende en la pantalla.
- El indicador de se apaga.
- El indicador de bloqueo de la puerta se apaga.
- Puede abrir la puerta.

- Retire la colada del aparato. Asegúrese de que el tambor está totalmente vacío.
- Cierre la llave de paso.
- Gire el selector de programas hasta la posición para desactivar el aparato.
- Deje la puerta entreabierta para evitar la formación de moho y olores desagradables.

El programa de lavado ha finalizado, pero hay agua en el tambor:

- El tambor gira regularmente para evitar arrugas en las prendas.
- Se ilumina el indicador de bloqueo de la puerta . El indicador parpadea. La puerta permanece cerrada.
- Debe vaciar el agua para abrir la puerta.

Para descargar el agua:

1. Si fuera necesario, reduzca la velocidad de centrifugado. Si ajusta , el aparato solamente desagua.
2. Pulse . El aparato desagua y centrifuga.
3. Cuando el programa termina y el indicador de bloqueo de la puerta se apaga, puede abrir la puerta.
4. Gire el selector de programas hasta la posición para desactivar el aparato.



El aparato desagua y centrifuga automáticamente después de unas 18 horas (excepto con el programa de lana).

12.13 Espera

Transcurridos unos minutos tras el final del programa de lavado, si no desactiva el aparato, se activa el estado de ahorro de energía.

El estado de ahorro energético reduce el consumo energético cuando el aparato está en modo de espera.

- Se apagan todos los demás indicadores y la pantalla.
- Parpadea lentamente el indicador de .
- Pulse una de las opciones para desactivar el estado de ahorro de energía.



Si selecciona un programa o una opción que finaliza con agua en el tambor, la función de estado de ahorro de energía **no se activa** para recordarle que debe drenar el agua.

13. CONSEJOS

ADVERTENCIA!

Consulte los capítulos sobre seguridad.

13.1 Introducir colada

- Divida la colada en: ropa blanca, ropa de color, ropa sintética, prendas delicadas y prendas de lana.
- Siga las instrucciones de lavado que se encuentran en las etiquetas de las prendas.
- No lave juntas las prendas blancas y de color.
- Algunas prendas de color pueden desteñir en el primer lavado. Se recomienda lavarlas por separado las primeras veces.
- De la vuelta a las prendas de varias capas, de lana y con motivos pintados.
- Pretratamiento de manchas resistentes.
- Quite las manchas difíciles con un detergente especial.
- Tenga cuidado con las cortinas. Quite los ganchos y coloque las cortinas en una bolsa para lavadora o funda de almohada.
- Una carga muy pequeña puede provocar problemas de desequilibrio en la fase de centrifugado y conllevar vibraciones excesivas. Si esto ocurre:
 - a. interrumpa el programa y abra la puerta (consulte el capítulo "Uso diario");
 - b. redistribuya manualmente la carga para que las prendas estén espaciadas de manera uniforme por la cuba;
 - c. pulse el botón Inicio/Pausa. La fase de centrifugado continúa.
- Evite lavar prendas llenas de pelos largos de animales o prendas de mala calidad que desprendan mucha pelusa que pueda bloquear el circuito de desagüe y que, por

lo tanto, requieran la asistencia del Servicio.

- Abotone las fundas de almohadas y cierre las cremalleras, los ganchos y los broches. Ate las correas, cordones, cordones, cintas y cualquier otro elemento suelto.
- No lave prendas sin dobladillos o desgarradas. Use una bolsa para lavadora para lavar las prendas pequeñas y delicadas (p. ej. sujetadores con aros, cinturones, medias, cordones, cintas, etc.).

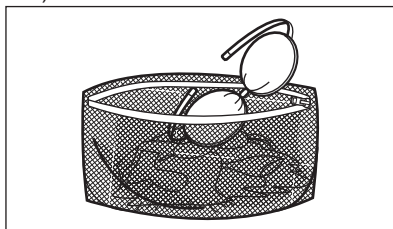

- Vacíe los bolsillos y despliegue las prendas.

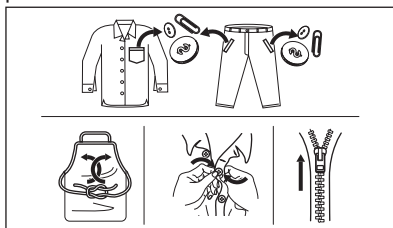

13.2 Manchas difíciles

Para algunas manchas, el agua y el detergente no son suficientes.

Se recomienda tratar previamente estas manchas antes de colocar las prendas en el aparato.

Existen quitamanchas especiales. Utilice el quitamanchas especial adecuado al tipo de mancha y tejido.

13.3 Tipo y cantidad de detergente

La elección del detergente y las cantidades adecuadas no solo afectan al rendimiento de lavado sino que además protegen el entorno y evitan vertidos:

- Utilice solo detergentes y otros tratamientos especialmente fabricados para lavadoras: Primero, siga estas reglas genéricas:
 - detergente en polvo para todo tipo de prendas, salvo las delicadas. Son preferibles los detergentes en polvo con lejía para ropa blanca y programas de higiene.
 - detergente líquido para todo tipo de tejidos o especial para lana, preferiblemente para programas de lavado a baja temperatura (60 °C máx.).
- La elección y la cantidad de detergente dependerá de: el tipo de tejido (delicados, lana, algodón, etc.), el color de la ropa, el tamaño de la carga, el grado de suciedad, la temperatura de lavado y la dureza del agua utilizada.
- Siga las instrucciones que encontrará en el envase de los detergentes o de otros tratamientos sin superar el nivel máximo indicado (**MAX**).
- No mezcle diferentes tipos de detergentes.
- Use menos detergente en los casos siguientes:
 - si la lavadora tiene poca carga
 - si la ropa no está muy sucia
 - hay gran cantidad de espuma durante el lavado.
- Cuando utilice tabletas o bolsitas de detergente, colóquelas siempre dentro del tambor, no en el dispensador de detergente.

La falta de detergente puede causar:

- resultados del lavado no satisfactorios,
- que la colada se vuelva gris,
- prendas grasientas.
- moho en el aparato.

El exceso de detergente puede provocar:

- espuma jabonosa
- efecto de lavado reducido,
- aclarado inadecuado.
- un mayor impacto para el medio ambiente.

13.4 Consejos ecológicos

A continuación ofrecemos algunos consejos para ahorrar agua y energía y ayudar a proteger el medio ambiente:

- **La ropa que no esté demasiado sucia** se puede lavar con un programa **sin prelavado** a fin de ahorrar detergente, agua y tiempo (y proteger el medio ambiente).
- Cargar el aparato a la **capacidad máxima indicada para cada programa ayuda a reducir el consumo de energía y agua**.
- Con un tratamiento previo adecuado es posible eliminar manchas y suciedad moderada, de manera que la ropa se pueda lavar a menos temperatura.
- Para utilizar la cantidad correcta de detergente, consulte la cantidad recomendada por el fabricante del detergente y compruebe la dureza del agua de su sistema doméstico. Consulte "Dureza del agua".
- Ajuste la **máxima velocidad de centrifugado posible** para el programa de lavado seleccionado **antes de secar su ropa en una secadora**. ¡Así ahorrará energía durante el secado!

13.5 Dureza agua

Si la dureza del agua de su zona es alta o moderada, se recomienda usar un descalcificador de agua para lavadoras. En las zonas en las que la dureza del agua sea baja, no es necesario utilizar un descalcificador.

Póngase en comunicación con las autoridades correspondientes para conocer la dureza del agua de su zona.

Utilice la cantidad correcta de descalcificador. Siga las instrucciones que encontrará en el envase del producto.

14. MANTENIMIENTO Y LIMPIEZA

ADVERTENCIA!

Consulte los capítulos sobre seguridad.



El aparato está diseñado exclusivamente para uso doméstico normal.



Lea el capítulo detenidamente para hacer el mejor mantenimiento y cuidado.

14.1 Programa de limpieza periódica

La limpieza periódica ayuda a prolongar la vida útil de su aparato.

Después de cada ciclo, mantenga la puerta y el dosificador de detergente ligeramente entreabiertos para que circule el aire y se seque la humedad del interior del aparato: esto evitará el moho y los olores.

Si el aparato no se utiliza durante mucho tiempo: cierre el grifo de agua y desenchufe el aparato.

Programa indicativo de limpieza periódica:

Descalcificación	Dos veces al año
Lavado de mantenimiento	Una vez al mes
Limpieza de la junta de la puerta	Cada dos meses
Limpieza del tambor	Cada dos meses
Limpieza del dosificador de detergente	Cada dos meses
Limpieza del tubo de entrada y el filtro de la válvula	Dos veces al año

Los siguientes párrafos explican cómo debe limpiar cada elemento.

14.2 Eliminación de objetos extraños



Asegúrese de que los bolsillos estén vacíos y que todos los elementos sueltos estén atados antes de ejecutar su ciclo. Consulte «Carga de la colada» en «Consejos».

Retire cualquier objeto extraño (como clips metálicos, botones, monedas, etc.) que pueda encontrar en el sello de la puerta, el filtro de la manguera de entrada y el tambor. Consulte los párrafos «Junta de la puerta con trampa de doble labio», «Limpieza del tambor» y «Limpieza del filtro del tubo de entrada y el filtro de la válvula». Si es necesario, póngalo en contacto con el Centro de servicio autorizado.

14.3 Limpieza del exterior

Limpie el aparato solo con agua templada y jabón suave. Seque completamente todas las superficies. No utilice un estropajo o cualquier otro material que pueda rayar.

PRECAUCIÓN!

No utilice alcohol, disolventes ni otros productos químicos.

PRECAUCIÓN!

No limpie las superficies metálicas con detergentes a base de cloro.

14.4 Descalcificación



Si la dureza del agua de su zona es alta o moderada, se recomienda usar un descalcificador de agua para lavadoras.

Examine periódicamente el tambor para comprobar si hay cal.

Los detergentes normales ya contienen descalcificadores de agua, pero se recomienda ejecutar un ciclo con el tambor

vacío y usar un descalcificador ocasionalmente.



Siga siempre las instrucciones que encontrará en el envase del producto.

14.5 Lavado de mantenimiento

El uso repetido y prolongado de programas a baja temperatura puede provocar depósitos de detergente, restos de pelusa, acumulación de bacterias en el interior del tambor y la cuba. Esto podría causar malos olores y formación de moho. Para eliminar estos depósitos y limpiar la parte interior del aparato, realice un lavado de mantenimiento periódicamente (al menos una vez al mes):



Consulte el capítulo sobre limpieza del tambor.

14.6 Limpiar el tambor

Examine regularmente el tambor para evitar depósitos no deseados.

Los depósitos de óxido en el tambor pueden ocurrir debido a la oxidación del cuerpo extraño en el lavado o en el agua del grifo que contiene hierro.

Limpié el tambor con productos especiales para acero inoxidable.



Siga siempre las instrucciones que encontrará en el envase del producto. No limpie el tambor con productos de descalcificación ácidos, no frote productos que contengan cloro o hierro o lana de acero.

Para una limpieza completa:

1. Retire toda la ropa del tambor.
2. Realice un programa Algod. con la temperatura más alta
3. Agregue una pequeña cantidad de detergente en polvo en el tambor vacío para enjuagar los residuos que quedan.

14.7 Junta de la puerta con trampa de doble labio

Este aparato está diseñado con un **sistema de desagüe autolimpiante** que permite que las fibras de pelusa ligeras que se caen de la ropa se descarguen con el agua. Revise periódicamente la junta. Las monedas, botones y otros pequeños objetos pueden ser recuperados al final del ciclo.

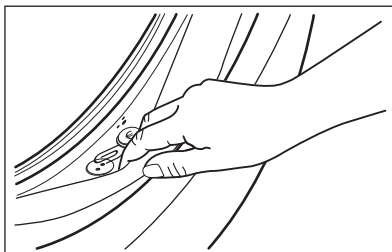

Límpiala cuando sea necesario con un agente limpiador de amoníaco en crema sin rascar la superficie de la junta.



Siga siempre las instrucciones que encontrará en el envase del producto.

14.8 Limpieza del dosificador de detergente

1.

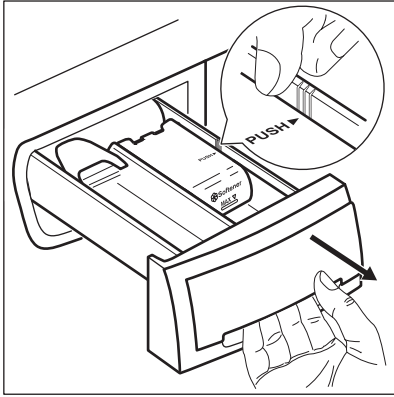

2.

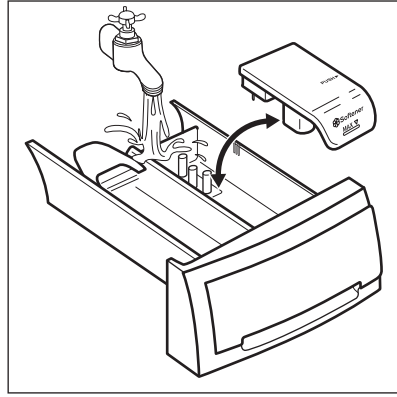

3.

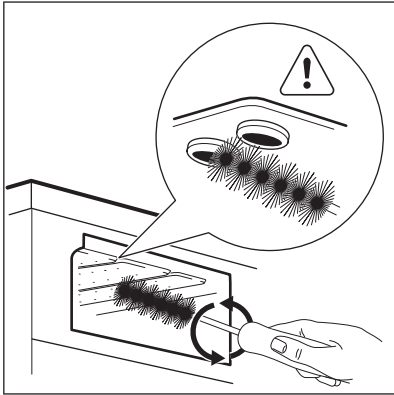

4.

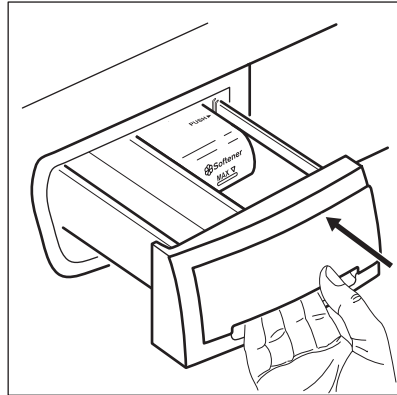

14.9 Limpieza del tubo de entrada y el filtro de la válvula

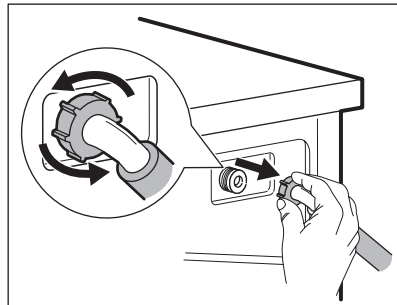
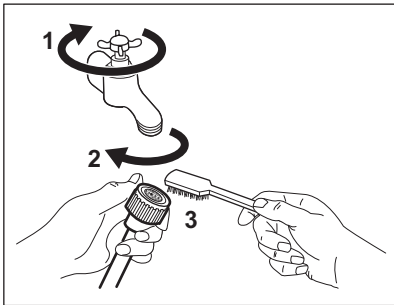

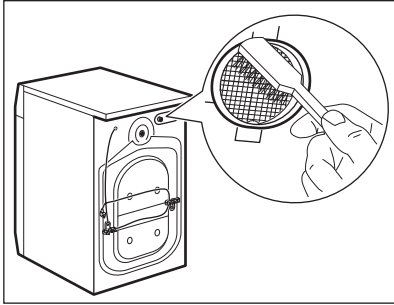

14.10 Precauciones contra la congelación

Si el aparato está instalado en una zona donde la temperatura puede alcanzar 0 °C o menos, retire el agua restante del tubo de entrada y la bomba de desagüe.

1. Desenchufe el aparato de la toma de corriente.
2. Cierre el grifo.
3. Coloque los dos extremos de la manguera de entrada en un recipiente y

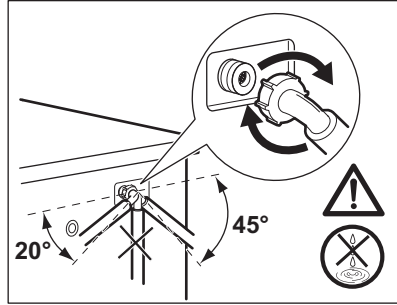

deje que el agua fluya fuera de la manguera.

⚠ **ADVERTENCIA!**

Asegúrese de que la temperatura es superior a 0°C antes de usar de nuevo el aparato.

El fabricante no se hace responsable de los daños causados por bajas temperaturas.

15. VALORES DE CONSUMO

15.1 Introducción



Consulte el enlace www.theenergylabel.eu para información detallada sobre la etiqueta energética.



El código QR de la etiqueta energética suministrada con el aparato proporciona un enlace web a la información relacionada con el rendimiento del aparato en la base de datos de EU EPREL. Guarde la etiqueta de energía como referencia junto con el manual de usuario y todos los demás documentos que se proporcionan con este aparato.

También puede encontrar la misma información en EPREL utilizando el enlace <https://eprel.ec.europa.eu> y el nombre del modelo y el número de producto que se encuentra en la placa de características del aparato. Consulte el capítulo "Descripción del producto" para conocer la posición de la placa de características.

15.2 Leyenda

kg	Carga de la colada.	hh:mm	Duración del programa.
kWh	Consumo de energía.	°C	Temperatura en la lavandería.
Litros	Consumo de agua.	rpm	Velocidad de centrifugado.
%	Humedad restante al finalizar la fase de centrifugado. Cuanto más alta es la velocidad de giro, más alto es el ruido y más baja es la humedad restante.		



Los valores y la duración del programa pueden variar dependiendo de las diferentes condiciones (por ejemplo, temperatura ambiente, temperatura y presión del agua, tamaño de la carga y tipo de ropa, tensión de alimentación) y también si se cambia el ajuste predeterminado de un programa.

15.3 Según el Reglamento de la Comisión UE 2019/2023

Eco 40-60 Programa	kg	kWh	Litros	hh:mm	%	°C	rpm ¹⁾
Carga completa	8	0.790	52.0	3:25	53.00	39.0	1151
Media carga	4	0.420	42.0	2:40	53.00	30.0	1151
Cuarto de carga	2	0.165	33.0	2:35	55.00	22.0	1151

¹⁾ Velocidad de centrifugado máxima.

Consumo de energía en diferentes modos

Apagado (W)	Espera (W)	Inicio retardado (W)
0.50	0.50	4.00

El tiempo para el modo Apagado/Espera es de 15 minutos como máximo.

15.4 Programas comunes



Estos valores son solo indicativos.

Programa	kg	kWh	Litros	hh:mm	%	°C	rpm ¹⁾
Algod. ²⁾ 90 °C	8	2.450	80.0	4:05	53.00	85.0	1200

Programa	kg	kWh	Litros	hh:mm	%	°C	rpm 1)
Algod. 60 °C	8	1.750	75.0	3:50	53.00	55.0	1200
Algod. 20° 3) 20 °C	8	0.300	75.0	2:50	53.00	20.0	1200
Sintéticos 40 °C	3	0.600	55.0	2:15	35.00	40.0	1200
Delicados 4) 30 °C	2	0.400	50.0	1:15	35.00	30.0	1200
Lana/Lãs + Seda 30 °C	1,5	0.300	60.0	1:05	30.00	30.0	1200

1) Indicador de referencia de la velocidad de giro.

2) Adecuado para el lavado de tejidos muy sucios.

3) Adecuado para lavar prendas de algodón, sintéticas y mixtas poco sucias.

4) También funciona como un ciclo de lavado rápido para ropa ligeramente sucia.

16. SOLUCIÓN DE PROBLEMAS

ADVERTENCIA!

Consulte los capítulos sobre seguridad.

16.1 Códigos de alarma y posibles fallos

El aparato no se pone en marcha o se detiene durante su funcionamiento. Primero, intente buscar una solución al problema (consulte las tablas).

ADVERTENCIA!

Desenchufe el aparato antes de realizar cualquier comprobación.

Con algunos problemas, la pantalla muestra un código de alarma y el botón Inicio/Pausa  puede parpadear continuamente:

Problema	Posible solución
----------	------------------

E 10

El aparato no carga agua correctamente.

- Compruebe que el grifo esté abierto.
- Compruebe que la presión del suministro de agua no es demasiado baja. Para ello, póngase en contacto con la empresa local de suministro de agua.
- Compruebe que el grifo no esté obstruido.
- Compruebe que la manguera de entrada no esté doblada, dañada ni retorcida.
- Compruebe que la manguera de entrada de agua esté conectada correctamente.
- Este problema también puede deberse a que el circuito de desagüe esté obstruido. Póngase en contacto con el Centro de servicio técnico.
- Compruebe que el filtro de la manguera de entrada y el filtro de la válvula no estén obstruidos. Consulte "Mantenimiento y limpieza".

E20

El aparato no desagua.

- Compruebe que el desagüe no esté obstruido.
- Compruebe que la manguera de desagüe no esté doblada ni retorcida.
- Este problema puede deberse a que el circuito de desagüe esté obstruido. Póngase en contacto con el Centro de servicio técnico.
- Compruebe que la manguera de desagüe esté conectada correctamente.
- Ajuste el programa de descarga si selecciona un programa sin fase de desagüe.
- Ajuste el programa de descarga si selecciona una opción que termina con agua en la cuba.

E40

La puerta del aparato está abierta o no está bien cerrada.

- Compruebe que la puerta se ha cerrado correctamente.

E91

Fallo interno. No hay comunicación entre los elementos electrónicos del aparato.

- El programa no ha terminado correctamente o el aparato se ha apagado demasiado pronto. Apague y encienda el aparato.
- Si el código de alarma vuelve a aparecer, póngase en contacto con el Centro de servicio técnico.

EKO

La corriente eléctrica es inestable.

- Espere hasta que la corriente eléctrica se estabilice.

Si la pantalla muestra otros códigos de alarma, apague y encienda el aparato. Si el problema continúa, póngase en contacto con el Centro de servicio técnico.

En caso de que haya algún problema con la lavadora, consulte la siguiente tabla para ver las posibles soluciones.

Problema	Posible solución
El programa no se inicia.	<ul style="list-style-type: none">• Compruebe que el enchufe esté conectado a la toma de corriente.• Compruebe que la puerta del aparato esté cerrada.• Compruebe que no haya ningún fusible dañado en la caja de fusibles.• Compruebe que el botón Inicio/Pausa  se ha tocado.• Si se ha ajustado el inicio diferido, cancele el ajuste o espere hasta el final de la cuenta atrás.• Desactive la función de bloqueo de seguridad para niños si está activada.• Compruebe la oposición del mando en el programa seleccionado.

Problema	Posible solución
El aparato se llena de agua y desagua inmediatamente.	<ul style="list-style-type: none"> • Compruebe que la manguera de desagüe esté en la posición correcta. Es posible que la manguera esté demasiado baja. Consulte las "instrucciones de instalación".
La fase de centrifugado no funciona o el ciclo de lavado dura más de lo normal.	<ul style="list-style-type: none"> • Seleccione el programa de centrifugado. • Este problema puede deberse a que el circuito de desagüe esté obstruido. Póngase en contacto con el Centro de servicio técnico. • Ajuste manualmente las prendas en la cuba e inicie de nuevo la fase de centrifugado. Este problema puede deberse a problemas de equilibrio.
Hay agua en el suelo.	<ul style="list-style-type: none"> • Compruebe que los acoplamientos de los tubos de agua estén bien apretados y de que no hay fugas de agua. • Compruebe que la manguera de entrada de agua y la manguera de desagüe no estén dañados. • Asegúrese de utilizar el detergente adecuado y la cantidad correcta.
No se puede abrir la puerta del aparato.	<ul style="list-style-type: none"> • Compruebe que no se ha seleccionado un programa de lavado que termine con agua en la cuba. • Compruebe que el programa de lavado ha finalizado. • Ajuste el programa de descarga o centrifugado si hay agua en el tambor. • Compruebe que el aparato recibe electricidad. • Este problema puede deberse a un fallo del aparato. Póngase en contacto con el servicio técnico autorizado.
El aparato produce un ruido extraño y vibra.	<ul style="list-style-type: none"> • Compruebe que el aparato esté correctamente nivelado. Consulte las "instrucciones de instalación". • Compruebe que se hayan quitado el embalaje y los pasadores de transporte. Consulte las "instrucciones de instalación". • Añada más colada en el tambor. Es posible que la carga sea demasiado pequeña.
La duración del programa aumenta o disminuye durante la ejecución del programa.	<ul style="list-style-type: none"> • El AutoSense System puede ajustar la duración del programa en función del tipo y el tamaño de la colada. Consulte "La AutoSense System detección de carga" en el capítulo "Uso diario".
Los resultados de lavado no son satisfactorios.	<ul style="list-style-type: none"> • Aumente la cantidad de detergente o utilice otro. • Utilice productos especiales para eliminar las manchas difíciles antes de lavar la colada. • Asegúrese de poner la temperatura correcta. • Reduzca la carga de colada.
Demasiada espuma en el tambor durante el ciclo de lavado.	<ul style="list-style-type: none"> • Reduzca la cantidad de detergente.
Después del ciclo de lavado, hay restos de detergente en el dosificador.	<ul style="list-style-type: none"> • Compruebe que la tapa esté en la posición correcta (hacia ARRIBA para el detergente en polvo, hacia ABAJO para el detergente líquido). • Compruebe que usa el dosificador de detergente según las indicaciones de este manual del usuario.

Una vez finalizada la revisión, encienda el aparato. El programa continuará a partir del punto en que se haya interrumpido.

Si el problema se vuelve a producir, póngase en contacto con el Centro de servicio técnico.

Los datos que necesita para el Centro de servicio técnico se encuentran en la placa de características.

17. ASPECTOS MEDIOAMBIENTALES

Recicle los materiales con el símbolo .
Coloque el material de embalaje en los contenedores adecuados para su reciclaje. Ayude a proteger el medio ambiente y la salud pública, así como a reciclar residuos de aparatos eléctricos y electrónicos. No

deseche los aparatos marcados con el símbolo  junto con los residuos domésticos. Lleve el producto a su centro de reciclaje local o póngase en contacto con su oficina municipal.



aeg.com

135969920-A-112023



CE